



Over waarschuwingen

 **WAARSCHUWING:** Een WAARSCHUWING duidt een risico van schade aan eigendommen, lichamelijk letsel of overlijden aan.

Dell™ Latitude™ E6400

Informatie over installatie en functies

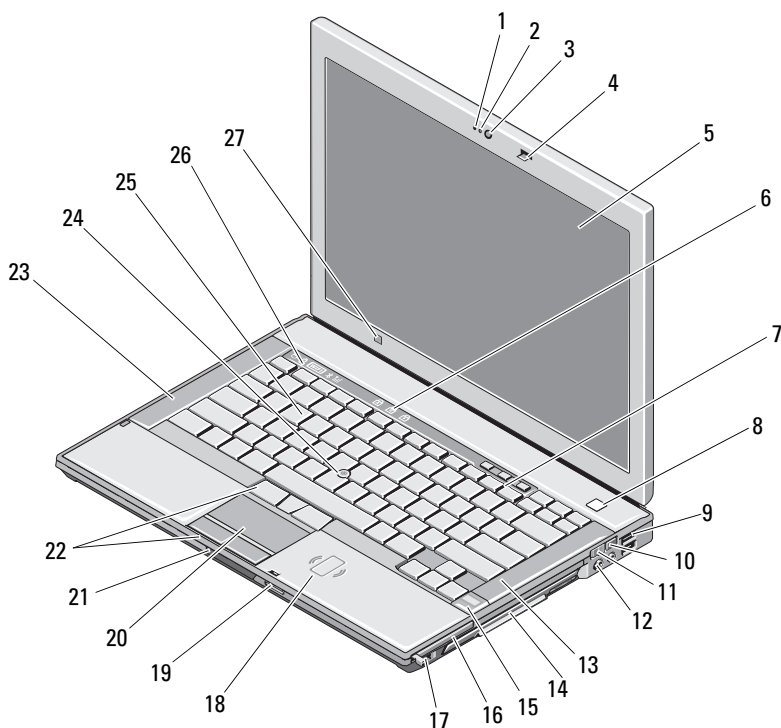

- 1 microfoon (optioneel)
- 3 camera (optioneel)
- 5 beeldscherm

- 2 cameralamp (optioneel)
- 4 displayvergrendeling
- 6 statuslampjes toetsenbord

September 2008

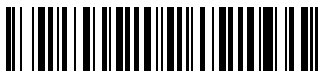

ODW020A02

- | | | | |
|----|--|----|---|
| 7 | volumeknoppen | 8 | aan-uitknop |
| 9 | USB-connectoren (2) | 10 | Wi-Fi Catcher™-netwerkzoeker |
| 11 | schakelaar voor draadloze verbinding | 12 | audioaansluitingen (2) |
| 13 | rechterluidspreker | 14 | mediacompartiment (met optisch station) |
| 15 | vingerafdrukkezer (optioneel) | 16 | sleuf voor PC-kaart |
| 17 | IEEE 1394-aansluiting | 18 | contactloze smartcardlezer |
| 19 | SD-geheugenkaartlezer (Secure Digital) | 20 | touchpad |
| 21 | ontgrendeling beeldscherm | 22 | knoppen voor touchpad/navigatieknop |
| 23 | linkerluidspreker | 24 | trackstick |
| 25 | toetsenbord | 26 | statuslampjes apparaat |
| 27 | omgevingslichtsensor | | |

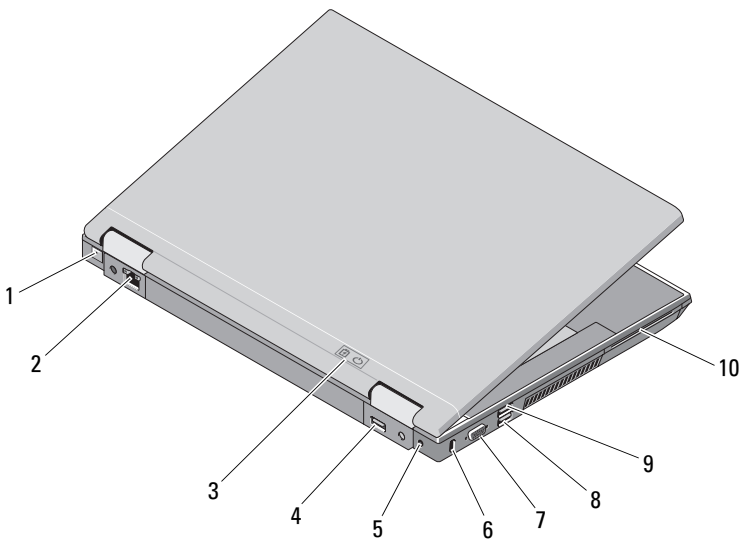

- | | | | |
|---|------------------------------------|----|------------------------------|
| 1 | RJ-11-modemaansluiting (optioneel) | 2 | RJ-45-netwerkaansluiting |
| 3 | batterijlampje / aan-uitlampje | 4 | multimodus DisplayPort |
| 5 | netadapter | 6 | sleuf voor beveiligingskabel |
| 7 | videoaansluiting | 8 | eSATA/USB-aansluiting |
| 9 | USB PowerShare-aansluiting | 10 | smartcardlezer |

 **WAARSCHUWING:** Blokkeer de luchtopeningen niet, steek er geen voorwerpen in en zorg ervoor dat er geen stof in komt. Zet uw Dell™-computer niet in een omgeving waar weinig ventilatie beschikbaar is terwijl deze aan staat, zoals een gesloten koffer. Door beperkte ventilatie kan brand ontstaan of de computer beschadigd raken. Wanneer de computer heet wordt, wordt de ventilator automatisch geactiveerd. Ventilatorgeruis is normaal en duidt niet op een probleem met de ventilator of de computer.

Snelle installatie

 **WAARSCHUWING:** Voordat u aan een van de procedures in dit gedeelte begint, dient u de veiligheidsinstructies te lezen die met de computer zijn meegeleverd. Raadpleeg voor meer informatie over beste praktijken www.dell.com/regulatory_compliance.

 **WAARSCHUWING:** De netadapter kan op stopcontacten over de hele wereld worden aangesloten. Stroomaansluitingen en stekkerdozen verschillen echter sterk per land. Wanneer u een incompatibele kabel gebruikt of de kabel onjuist op de contactdoos of het stopcontact aansluit, kan er brand of schade aan de apparatuur ontstaan.

 **LET OP:** Wanneer u de netadapter van de computer loskoppelt, moet u stevig maar voorzichtig aan de stekker trekken, en niet aan de kabel zelf, om schade aan de kabel te voorkomen. Wanneer u de kabel van de netadapter oprolt, moet u ervoor zorgen dat u de hoek van de stekker op de netadapter volgt om schade aan de kabel te voorkomen.

 **OPMERKING:** Sommige apparaten zijn mogelijk niet inbegrepen als u deze niet hebt besteld.

 **OPMERKING:** Het wordt aanbevolen om uw computer minimaal een keer aan en uit te zetten voordat u een kaart gaat installeren of de computer op een dockingstation of een ander extern apparaat zoals een printer aansluit.

1 Sluit de netadapter aan op de aansluiting van de computer en op het stopcontact.

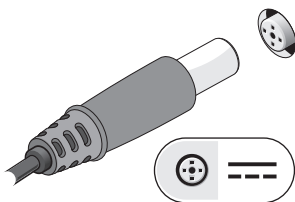

- 2** Sluit de netwerkkabel aan.

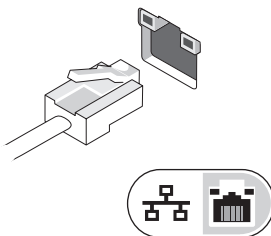

- 3** Sluit USB-apparaten, zoals een muis of toetsenbord, aan.

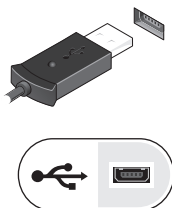

- 4** Sluit IEEE 1394-apparaten, zoals een dvd-speler, aan.

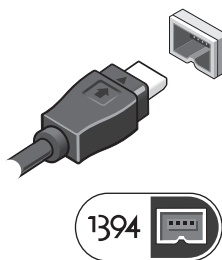

- 5 Klap het beeldscherm van de computer open en druk op de aan-uitknop om de computer aan te zetten.



Specificaties

 **OPMERKING:** Aanbiedingen kunnen per regio verschillen. Klik voor meer informatie over de configuratie van uw computer op **Start**→ **Help en ondersteuning** en selecteer de optie om informatie over uw computer weer te geven.

Video

N.B.: Uw Dell™-computer heeft zowel geïntegreerde als losse video-opties.

Type videokaart:	geïntegreerd en afzonderlijk op systeemkaart, hardware-acceleratie
Gegevensbus	geïntegreerde video of PCI-Express-video x16
Videocontroller	geïntegreerde video: Intel® GMA 4500 MHD afzonderlijke video: nVIDIA Quadro NVS 160M
Videogeheugen	geïntegreerde videokaart: maximaal 1 GB (met 2 GB of meer systeemgeheugen—Microsoft® Windows® XP) maximaal 1,7 GB (met 4 GB of meer systeemgeheugen—Windows Vista®) afzonderlijke video: 256 MB toegewezen geheugen

Batterij

Type	12-cel "smart" lithium-ion prismatic slice (84 Whr) 9-cel "smart" lithium-ion (85 Whr) 6-cel "smart" lithium-ion (56 Whr) 4-cel "smart" lithium-ion (35 Whr)
------	---

Afmetingen:

4-cel en 6-cel lithium-ionbatterijen:

Diepte	206 mm
Hoogte	19,8 mm

9-cel lithium-ionbatterijen:

Diepte	208 mm
Hoogte	22,3 mm

12-cel lithium-ion slice-batterijen:

Diepte	14,48 mm
Hoogte	217,24 mm
Gewicht	0,24 kg (4-cel) 0,33 kg (6-cel) 0,51 kg (9-cel) 0,85 kg (12-cel slice)

Spanning:

4-cel batterij	14,8 VDC
6-cel en 9-cel	11,1 VDC
12-cel slice-batterij	14,8 VDC

Temperatuurbereik:

In bedrijf	0° tot 40°C
Opslag	-10° tot 65°C

Knoopcelbatterij	CR-2032
------------------	---------

Netadapter

Ingangsspanning 100–240 VAC

Ingangsstroom (maximaal) 1,5 A

Ingangsfrequentie 50–60 Hz

Temperatuurbereik:

In bedrijf 0° t/m 35°C

Opslag -40° tot 65° C

65W-reisadapter PA-12:

Uitgangsspanning 19,5 V DC

Uitgangsstroom 3,34 A

Hoogte 15 mm

Breedte 66 mm

Diepte 127 mm

Gewicht 0,29 kg

PA-10 90W-netadapter uit de D-serie:

Uitgangsspanning 19,5 V DC

Uitgangsstroom 4,62 A

Hoogte 32 mm

Breedte 60 mm

Diepte 140 mm

Gewicht 0,425 kg

PA-3E 90 wisselstroomadapter uit de E-serie

Uitgangsspanning 19,5 V DC

Uitgangsstroom 4,62 A

Hoogte 15 mm

Breedte 70 mm

Lengte 147 mm

Gewicht 0,345 kg

**De informatie in dit document kan zonder voorafgaande kennisgeving worden gewijzigd.
© 2008 Dell Inc. Alle rechten voorbehouden. Gedrukt in Ierland.**

Verveelvoudiging van dit document op welke wijze dan ook zonder de schriftelijke toestemming van Dell Inc. is strikt verboden.

In deze tekst worden de volgende handelsmerken gebruikt: *Dell*, *Latitude*, *W-Fi-Catcher* en het *DELL*-logo zijn handelsmerken van Dell Inc.; *Intel* is een gedeponeerd handelsmerk van Intel Corporation in de VS en andere landen; *Microsoft*, *Windows* en *Windows Vista* zijn handelsmerken of gedeponeerde handelsmerken van Microsoft Corporation in de Verenigde Staten en/of andere landen.

Andere merken en handelsnamen die mogelijk in dit document worden gebruikt, dienen ter aanduiding van de rechthebbenden met betrekking tot de merken en namen of ter aanduiding van hun producten. Dell Inc. claimt op geen enkele wijze enig eigendomsrecht ten aanzien van andere handelsmerken of handelsnamen dan haar eigen handelsmerken en handelsnamen.